

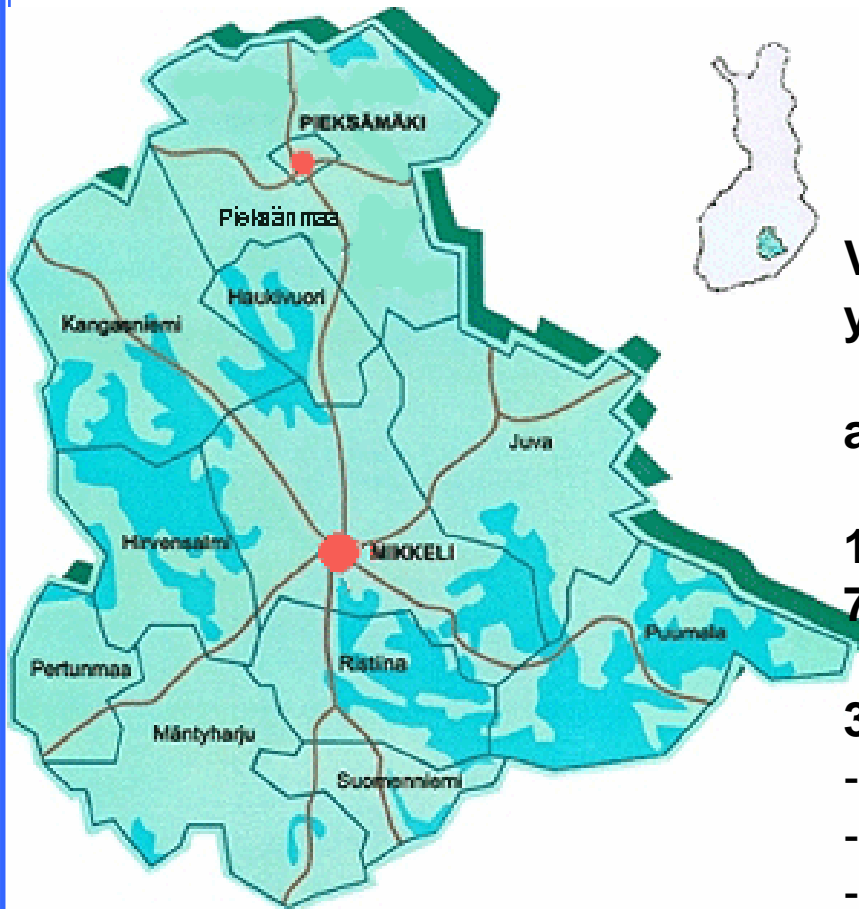

ESSHP:n toimintaympäristö



**Väestö: 103664 (2% Manner-Suomesta)
yli 65 vuotiaita 20,4% (2004 Suomi 15,8%)
kasvaa yli 30%:iin vuonna 2030
alle 6 vuotiaita 6,3% (Suomi 7,7%)**

**12 kuntaa (2007 10 kuntaa)
7 terveyskeskusta/kuntayhtymää**

3 sairaalaa
- Mikkelin keskussairaala
- Moision sairaala
- Pieksämäen sairaala (ei ole osa shp:iä)



Väki vähenee!

Kuvio 1.1 Väkiluvun muutos 1997 - 2003

Syntyneiden enemmyyks ja muuttoliike maakunnittain %

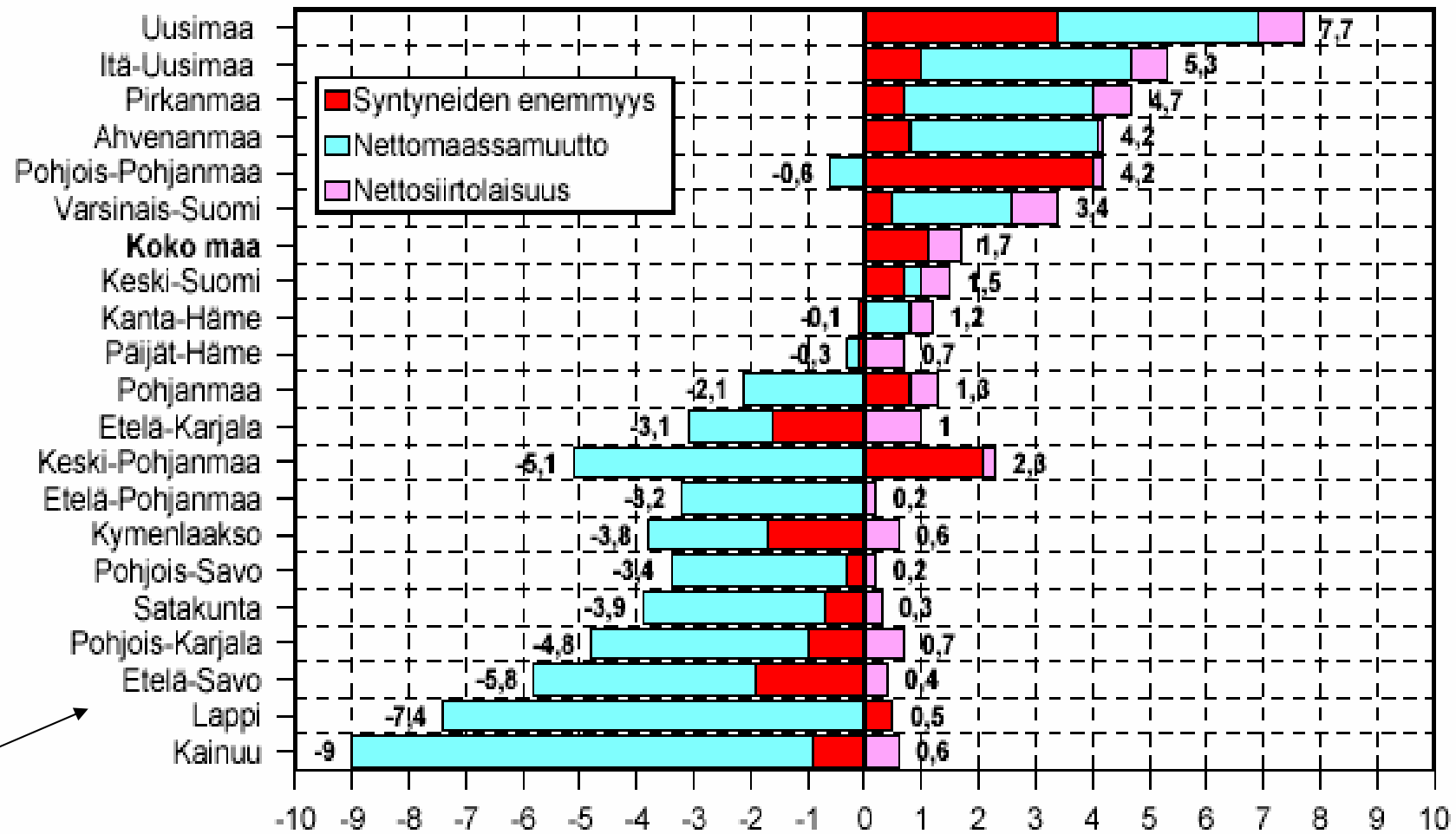

Lähde: Väestötillastot 1997-2003



Väki vanhenee!

Kuvio 2.1 Maakuntien väkiluvun muutos 2004-2030

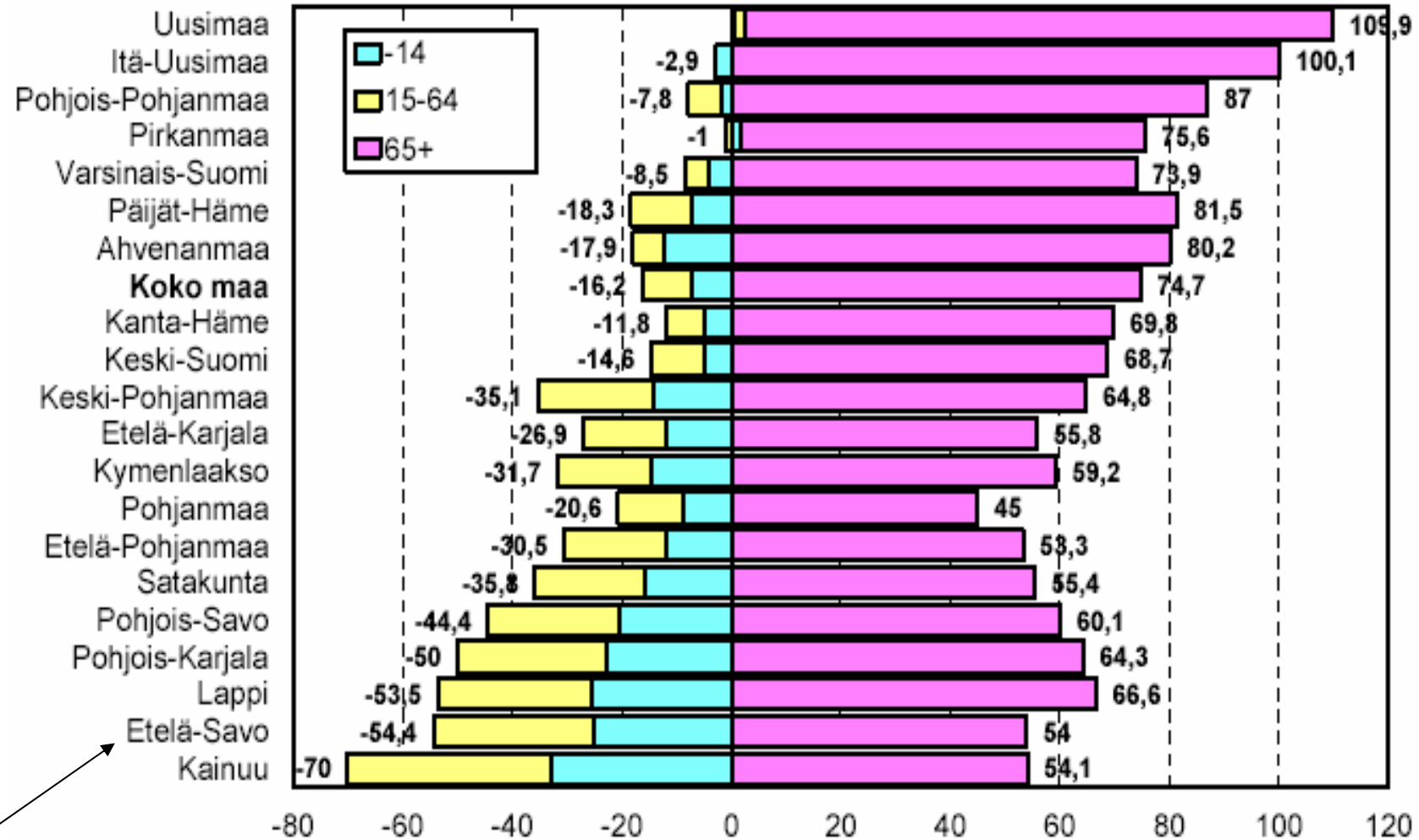



Ikärakennemuutos Etelä-Savossa

Vuosi	0-14 v.	15-64 v.	65-74 v.	75 - v.	Yht.
2 005	15 745	67 544	11 270	9 783	104 342
2 010	14 344	65 126	11 938	10 545	101 953
2 015	13 617	60 179	14 750	11 128	99 674
2 020	13 313	55 493	16 528	12 073	97 407
2 025	12 913	51 589	15 813	14 743	95 058
Muutos	-18 %	-24 %	40 %	51 %	-9 %



Sairastavuus maan kärkitasoa

Kansantautien* summaindeksi 2003 (koko maa = 100)

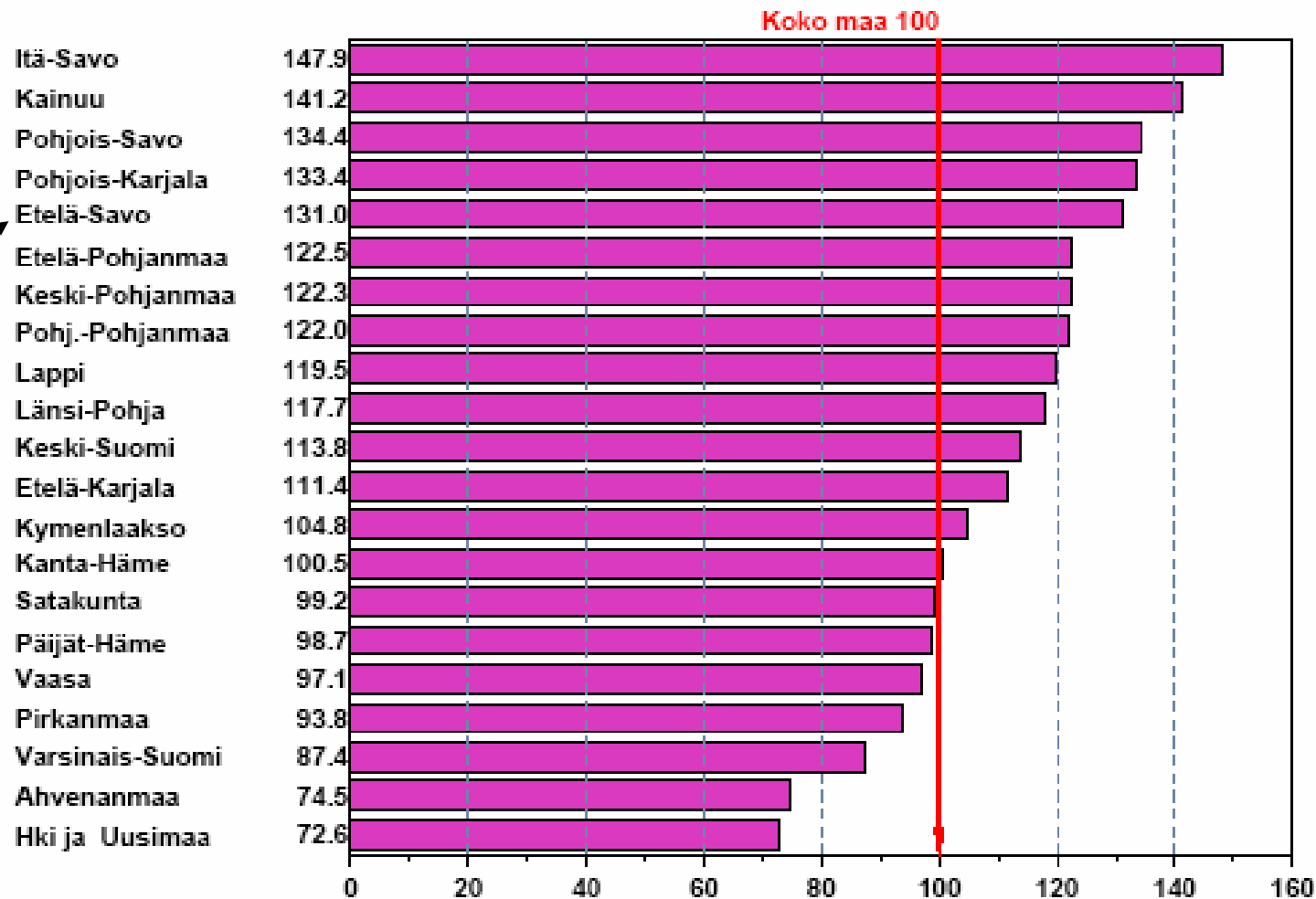



Elintavat aiheuttavat lisää ongelmia

Kuvio 2. - *Figur 2.*

Alkoholijuomien kulutus 100 %:n alkoholina, maakunnittain 2003

Alkoholkonsumtion i 100-procentig alkohol, landskapvis, 2003

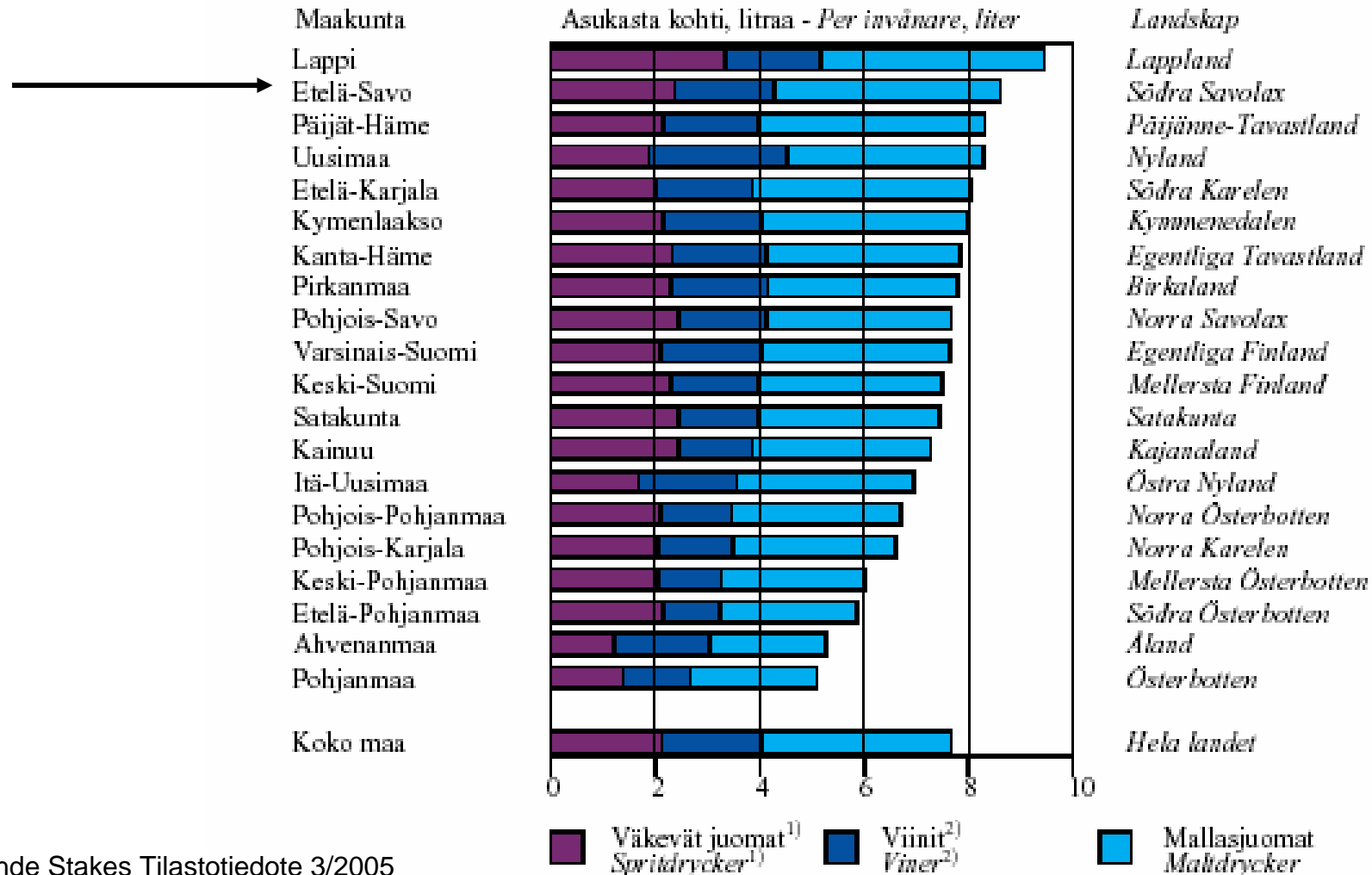

Lähde Stakes Tilastotiedote 3/2005



Tuloveron trendilaskelma sekä päivähoidon, opetuksen, terveydenhuollon, vanhustenhoidon ja erikoissairaanhoidon menoennusteet (reaalihinnat nousevat 1,8 %/vuosi)

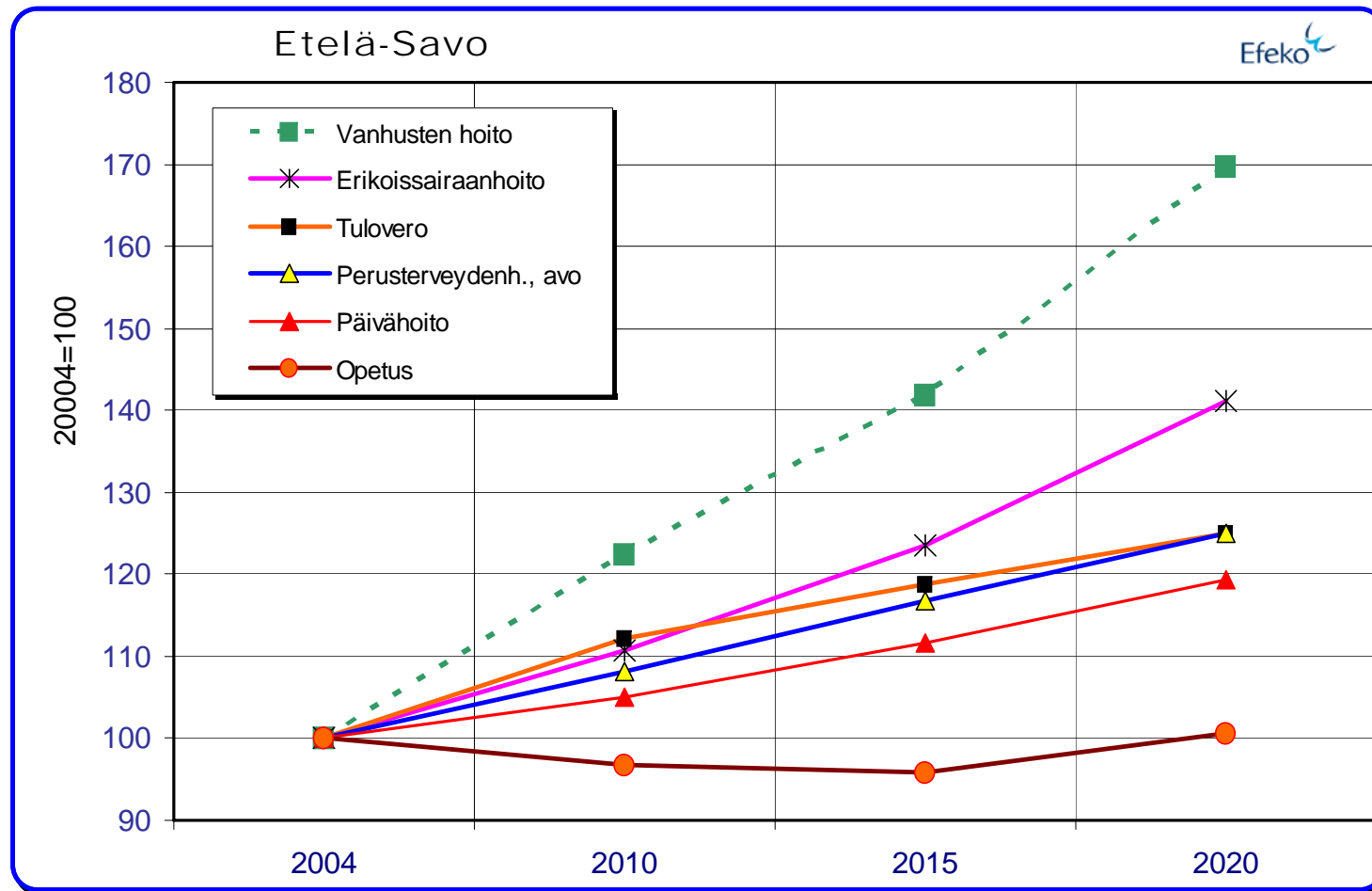

Lähteet: Tilastokeskus, Stakes, Efeko



Peruspalveluohjelmasta johdettua

- tuottavuus
 - 2000 luvun alkupuolella erityisesti pth:n tuottavuus laskenut
 - tuottavuuden nousulle asetettu tiukat tavoitteet
 - tuottavuuden nousun odotus perustuu tietotekniikan hyödyntämiseen
- hoitoketjuja tarkastellaan tuottajittain
 - tuottaja vaihtuu
 - maksaja vaihtuu
 - johtaa osaoptimointiin
 - ☒ Tietotekniikalta odotetaan paljon



ESSHP:N ALUEEN POTILASTIETO- JÄRJESTELMÄT 12.5.2005

ESSHP:

Musti (1986 ->)

Multilab (1987 ->)

Commit;RIS (2003 ->)

Sectra PACS (2004->)

Seniori (psyk. 1997 ->)

Mediatri (tth)

Käytännössä vielä ei
sähköistä tiedonsiirtoa
näiden välillä





Aikataulu

- **Etelä-Savon sairaanhoitopiirin** sähköinen potilaskertomus,
 - ”erityistyöntekijät” 1.6.2005
 - lääkärit ym 3.10.2005
- Mikkelin työterveyshuolto (koko järjestelmä) 1.9.2005
- **Mikkelin** perusterveydenhuolto (koko järjestelmä) 2.1.2006
- Alueellinen kertomustietojen käyttö Mikkeli-Esshp-Työterveys 2.1.2006
- Sähköinen lähete/palaute/ konsultaatio Mikkeli-Esshp-Työterveys 2.1.2006
- Alueellinen kertomus, lähete/palaute/konsult., **Pertunmaa** kesä 2006
- Alueellinen kertomus, lähete/palaute/konsult., **ISSHP-alue** avoin
- Etelä-Savon sairaanhoitopiirin psykiatria (koko järjestelmä) 1.1.2007
- Etelä-Savon sairaanhoitopiirin somaattiset erikoisalajat (potilashallinto+ liittymät) 1.5.2007
- **muut** avoin



Jonojen seuranta järjestelmä

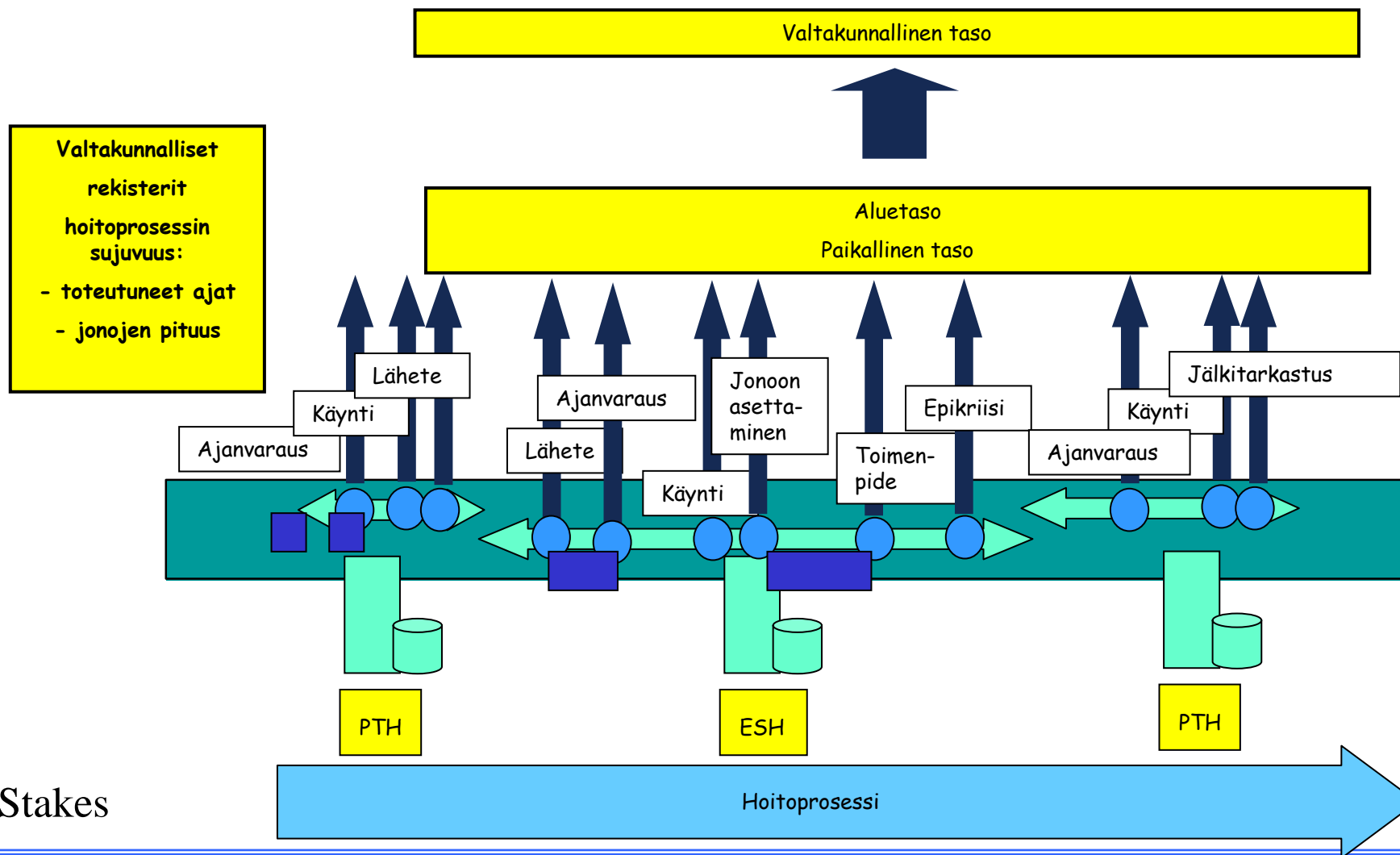



Tiedosta kiinnostuneita tahoja

Avustava hoitaja

Hoitava lääkäri

Potilas itse

Työterveyshuolto

Potilasvakuutus

Stakes

EFFICA

Kertomus
Potilashallinto

RIS/PACS

MULTILAB

QPATI

Kunto-Apu

ym.

Päivystävä lääkäri

Päivystävä hoitaja

Puhelinneuvonnan
hoitaja

TEO

Kela

STM/Lääni



ESSHP:n yhteistyökumppanit

Varkaus
Alue-Effica

KYS
Oberon/Miranda
Laskutus, Tilastot etc.

ISSHP
Alue-Effica

Etelä-Savon shp ja tk:t
Aluetietojärjestelmä

KSSHP
Effica

HUS/HYKS



Perhe Mäkisen tapaus etelä-savolaisissa tietojärjestelmissä

- Isä tk:een ➤ Effica, Pegasos, Mediatri
- Tkl tekee lähetteen ➤ Esh:n Effica
- Lähette kirjataan ➤ Ujo, Upo, /Musti
- Isä kir pkl:lla ➤ Effica, Musti, UPO
- Otetaan näytteeksi patti kaulalta ➤ Qpati/Musti
- Otetaan verikokeita ➤ Multilab/Effica
- Otetaan nieluviiljely ➤ Multilab/Effica/SAI
- Otetaan rtg-kuva kaulasta ➤ RIS,PACS, Effica
- Labran sis. kontrollit ➤ Multilab



- Hoidon tarve arvioitu
 - Laitetaan leikkausjonoon
 - Tulee leikkaukseen
 - Leikkaus kirjataan
 - Leikkausvälineet huolletaan
 - Tilataan lisää lääkkeitä
 - Kirjataan osastolle
 - 2 pussia verta
 - Kirjataan osastolta
 - Tehdään poistoilmoitus
 - Lähetetään KYS:aan
- Ujo/Musti
 - Ujo/Musti
 - Musti, Effica
 - Musti, Effica, Intensium
 - T-Doc

 - Sampo/Apteekki
 - Musti, Effica
 - Vertti/Musti
 - Musti, Effica
 - Musti--Hilmo/Stakes
 - Effica--Miranda/Oberon



- Tytär tulee synnyttämään
 - Anoppi tarvitsee rollaattorin
 - Apelle laitetaan tahdistin
 - Appi kuntoutukseen
 - Anoppi sosiaalihoitajalla
 - Serkku joutuu Moisioon
 - Määritetään hinta
 - Laskutetaan kuntaa
 - Saadaan kunnan rahat
 - Maksetaan palkat
 - Seurataan työaika/vuoroja
 - Asiakirjat järjestyksessä
- Musti/MAMA
 - Kunto-Apu
 - Tahdistinrekisteri
 - Kuntoutuspäätös/Musti
 - Sosis
 - Seniori/Effica
 - Nord-DRG
 - Effica/Musti/Fixu
 - AdeEko/SAP
 - Prima/(AdeEko)/SAP
 - Flexim, Titania
 - Dynastia
 - YM YM



Yhteenveto

- Olemme hyvällä tiellä kohti aluetietojärjestelmää
- Paljon on vielä tehtävää
- Tietotekniikan myönteinen vaikutus tuottavuuteen vielä edessä päin
- Uusien järjestelmien myötä myös toimintatapoje täytyy muuttaa
- Motto: ”sähköllä tehty A4 on vain A4”